



Цифров Проектор

РЪКОВОДСТВО за Потребителя

Информация за гаранцията и Авторските права

Ограничена гаранция

BenQ дава гаранция на този продукт за всякакви дефекти в материала и производството, при нормална употреба и съхранение.

При предявяване на гаранционни претенции е необходимо да представите доказателство за датата на покупката. В случай, че бъде установен дефект в продукта по време на гаранционния период, единственото задължение на BenQ и решение за вас, ще бъде смяната на дефектните части (заедно с вложения за целта труд). Ако възникнат дефекти по време на гаранционния период, незабавно уведомете доставчика, от когото сте закупили продукта.

Важно: Горните гаранции ще бъдат отменени, ако клиентът не може да работи с продукта според писмените инструкции на BenQ, особено околната влажност трябва да бъде поддържана в граници 10% – 90%, температурният обхват 0°C до 35°C, надморската височина не трябва да бъде по-голяма от 4 920 фута и е необходимо да се избягва работа с проектора в запрашени среди. Гаранцията ви предоставя специфични юридическа права, но в някои страни може да разполагате и с други права.

За допълнителна информация, вижте www.BenQ.com.

Авторски права

Авторски права © 2023 на BenQ Corporation. Всички права запазени.

Възпроизвеждането, предаването, презаписването, записването в система или превеждането на информацията на какъв да е език или компютърен език, под каква да е форма и на всички възможни носители - електронни, магнитни, оптични, химически, на хартия или по друг начин, без предварителното писмено разрешение на BenQ Corporation е забранено.

Отказ от отговорност

BenQ Corporation не поема отговорност за гаранции, директни или косвени, по отношение на съдържанието на настоящото ръководство, а също и гаранции по отношение на възможността за продажба, годността на продукта за дадена или други специални цели. Освен това BenQ Corporation си запазват правото да редактират настоящата публикация и периодично да правят промени в съдържанието, без да са задължени да уведомяват някого за съответните редакции и промени.

*DLP, Digital Micromirror Device и DMD са търговски марки на Texas Instruments. Останалите са собственост на съответните фирми или организации.

Патенти

Моля, отидете <http://patmarking.benq.com/> за подробности относно патентното покритие на BenQ проектора.

Съдържание

Информация за гаранцията и Авторските права	2
Важни инструкции за безопасност	4
Въведение	7
Съдържание на доставката	7
Външен вид на проектора	8
Управление и функции	9
Разполагане на проектора	12
Избор на място	12
Получаване на предпочитания размер на прожектираното изображение	13
Монтаж на проектора	15
Настройка на прожектираното изображение	16
Свързване	18
Работа	20
Пускане на проектора	20
Използване на менютата	21
Захващане на проектора	22
Превключване на входния сигнал	23
Изключване на проектора	24
Работа на менюто	25
Система на менюто	25
Осн. меню	29
Разширени меню	31
Поддръжка	41
Поддръжка на проектора	41
Информация за светлинния източник	42
Отстраняване на повреди	44
Спецификации	45
Спецификации на проектора	45
Размери	46
Схема на синхронизация	47

Важни инструкции за безопасност

Пректорът е създаден и изпробван, за да удовлетвори последните стандарти за защита на свързаното с информационните технологии оборудване. За да осигурите безопасното използване на продукта обаче, е важно да следвате упоменатите в настоящото ръководство инструкции и маркировките на продукта.

1. **Моля, прочетете ръководството преди да започнете работа с проектора.** Запазете го за справки в бъдеще.
6. В някои страни мрежовото напрежение НЕ Е стабилно. Този проектор е конструиран за безопасна работа със захранващо променливотоково напрежение между 100 и 240 волта, но би могъл да се повреди при спиране на захранването, или ако възникнат колебания от ± 10 волта. **В райони с нестабилно захранващо напрежение се препоръчва да свързвате проектора през стабилизатор на напрежението, предпазител от свръхнапрежение или непрекъсваем източник на захранване (UPS).**

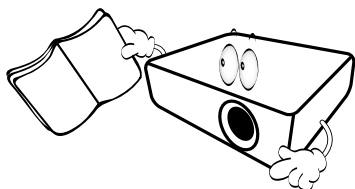

2. **Не гледайте директно в обектива на проектора по време на работа.** Интензивният светлинен лъч може да увреди очите ви.

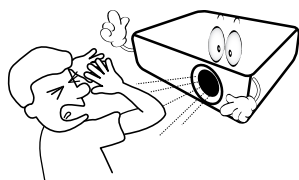

3. **За сервизно обслужване се обръщайте към квалифициран сервизен персонал.**

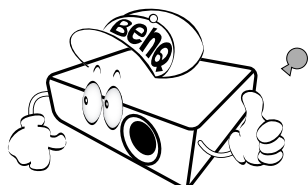

4. **Винаги отваряйте затвора на обектива (ако има такъв) или махайте капачката на обектива (ако има такава), когато светлинният източник на проектора е включен.**

5. По време на работа се наблюдава голямо нагорещяване на светлинният източник.

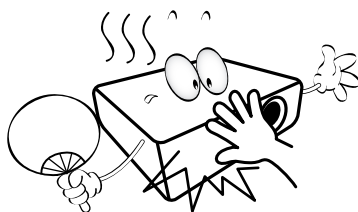

7. Не блокирайте обектива на проектора с предмети по време на работа, тъй като е възможно нагряване и деформиране, дори пожар. За временно изключване на светлинния източник, използвайте функцията blank (празен).

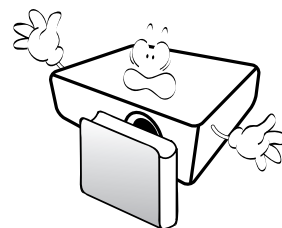

8. Не работете със светлинните източници извън номиналния им експлоатационен период.

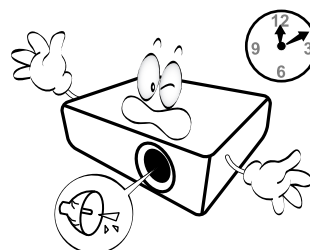

9. Не поставяйте този продукт върху нестабилна количка, стойка или маса. Продуктът може да падне, понасяйки сериозни повреди.

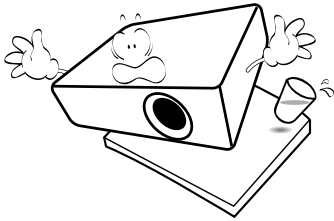

10. Не правете опити за разглобяване на проектора. В него има места с опасно високо напрежение. При докосване на части под напрежение е възможен фатален изход.

При никакви обстоятелства не трябва да отстранявате или сваляте останалите капаци. За сервизиране се обръщайте само към подходящо квалифициран професионален персонал.

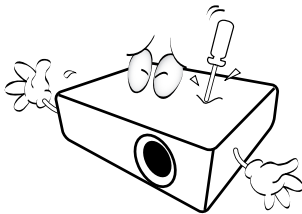

11. Не блокирайте вентилационните отвори.

- Не поставяйте проектора върху одеяла, легла или други меки повърхности.
- Не покривайте проектора с платна или други подобни.
- Не поставяйте в близост до проектора запалими материали.

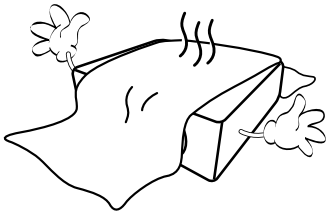

Ако вентилационните отвори са сериозно възпрепятствани, прегряването във вътрешността на проектора може да доведе до пожар.

12. Винаги поставяйте проектора на равна, хоризонтална повърхност по време на работа.

- Не използвайте, ако ъгълът на наклоняване е по-голям от 10 градуса наляво или надясно, а наклонянето назад не трябва да надхвърля 15 градуса. Използването на проектора, когато не е напълно хоризонтален, може да доведе до неправилно функциониране или повреда на светлинния източник.

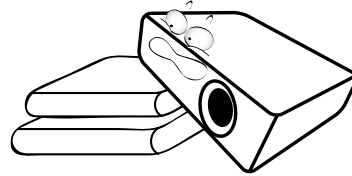

13. Не изправяйте проектора вертикално докрай. Това може да доведе до прекатурване на проектора, да причини наранявания или повреди.

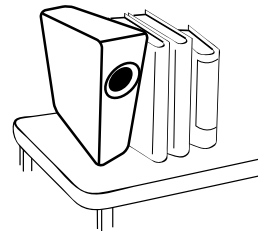

14. Не стъпвайте върху проектора и не поставяйте предмети върху него. Освен възможните физически щети по проектора, това може да доведе до инциденти и евентуални наранявания.

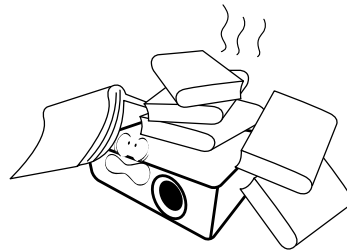

15. Когато проекторът работи, може да усетите затопляне на въздуха и миризма от вентилационната му решетка. Това е нормално и не сигнализира за наличие на дефект в продукта.

16. Не поставяйте течности в близост или върху проектора. Разливането на течности върху него може да причини повреда. Ако проекторът все пак се навлажни, изключете го от контакта на захранването и повикайте техник на BenQ за сервиз.

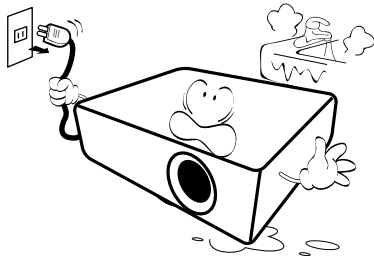

17. Продуктът може да показва обърнати изображения при монтаж на тавана/стената.

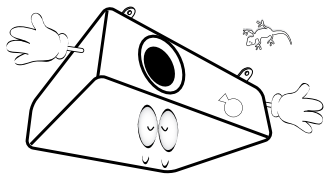

18. Този апарат трябва да бъде заземен.

19. Не използвайте проектора при никое от следните условия.

- В затворени пространства или на места с лоша вентилация. Уверете се, че проекторът се монтира поне на 50 см от стените при наличие на свободен въздушен поток.
- Места, на които е възможно достигане на високи температурни стойности, като вътрешността на автомобили с вдигнати прозорци.
- Места с висока влажност, запрашеност или цигарен дим могат да влошат оптичните компоненти, да скъсят експлоатационния период и да затъмнят изображението.

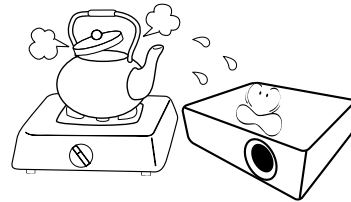

- Места в близост до противопожарни инсталации
- Места с околна температура над 40 °C/104 °F
- Места с надморска височина над 3000 м (10 000 фута).

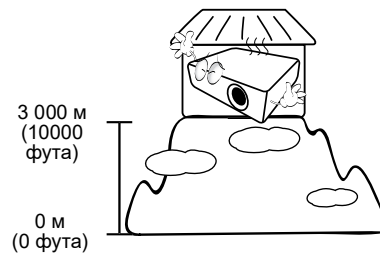

Рискова Група 2

1. Според класификацията за фотобиологична безопасност на светлинни източници и системи от светлинни източници, този продукт е в Рискова група 2, IEC 62471-5: 2015.
2. Възможно е този продукт да излъчва опасна оптична радиация.
3. Не се взирайте в светлинния източник по време на работа. Възможно е да е вредно за очите.
4. Както при всеки ярък светлинен източник, не се взирайте директно в светлинния лъч.



! За да избегнете повреда на DLP чиповете, никога не насочвайте лазерния лъч с голяма мощност към проекционната леща.

Въведение

Съдържание на доставката

Внимателно разопакувайте и проверете, дали доставката съдържа всички от описаните по-долу елементи. Ако някой от елементите липсва, се обърнете към доставчика.

Стандартни аксесоари

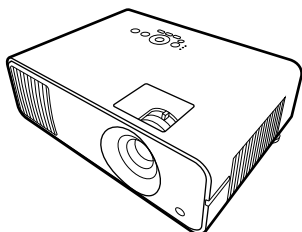

Проектор

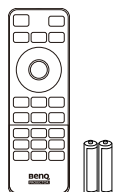

Дистанционно управление с батерии

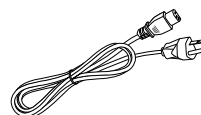

Захранващ кабел

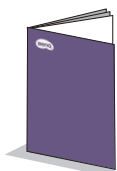

Ръководство за бързо стартиране



Гаранционна карта*



Нормативни декларации



- Доставените принадлежности са подходящи за вашия регион и е възможно да се различават от показаните на илюстрацията.
- *Гаранционна карта се предлага само за определени региони. Можете да получите подробна информация от доставчика.

Смяна на батериите на дистанционното управление

1. Натиснете за отваряне капачето на батериите, както е показано.

2. Извадете старите батерии (ако е приложимо) и поставете две батерии AAA. Уверете се, че положителните и отрицателните краища са разположени правилно, както е показано.

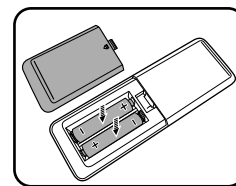
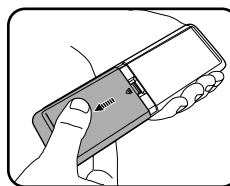

3. Сменете капачето на батериите, докато щракне на мястото си.



- Избягвайте оставянето на дистанционното управление и батериите в среда с твърде висока температура и влажност, като кухненски помещения, бани, сауни, солариуми или в затворени автомобили.
- Сменяйте батерията с нова от същия тип или еквивалентна, от препоръчвания от производителя вид.
- Изхвърляйте използваните батерии според инструкциите на производителя и местните разпоредби за опазване на околната среда.
- Никога не хвърляйте батериите в огън. Съществува риск от експлозия.
- Ако батериите са изтощени или ако няма да използвате дистанционното управление за продължителен период от време, е необходимо да ги извадите, за да предотвратите повреди в дистанционното управление при евентуално протичане на батериите.

Външен вид на проектора

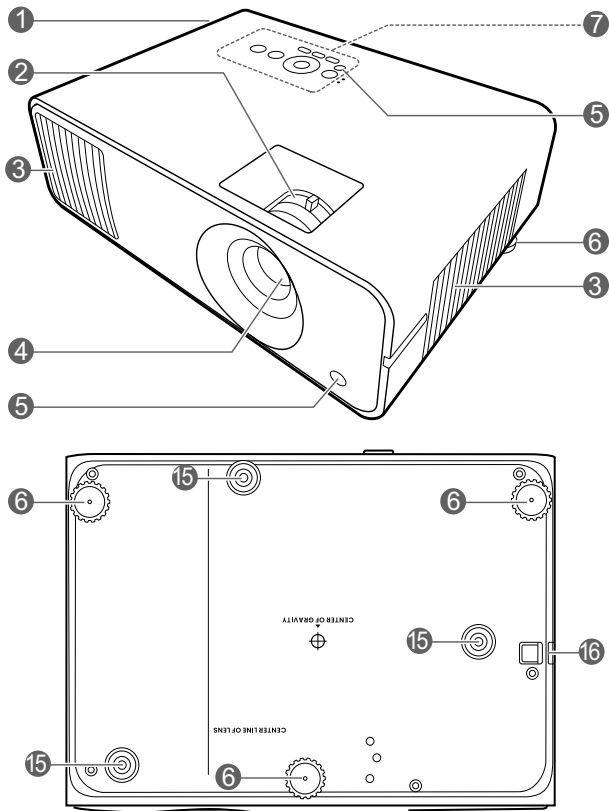

1. Вентилация (изпускане на горещ въздух)
2. Пръстен за фокусиране и пръстен за мащабиране
3. Вентилация (вход за горещ въздух)
4. Обектив за прожектиране
5. Инфрачервен датчик за дистанционно управление
6. Крачета за регулиране
7. Външен панел за управление (Виж [Управление и функции на страница 9.](#))

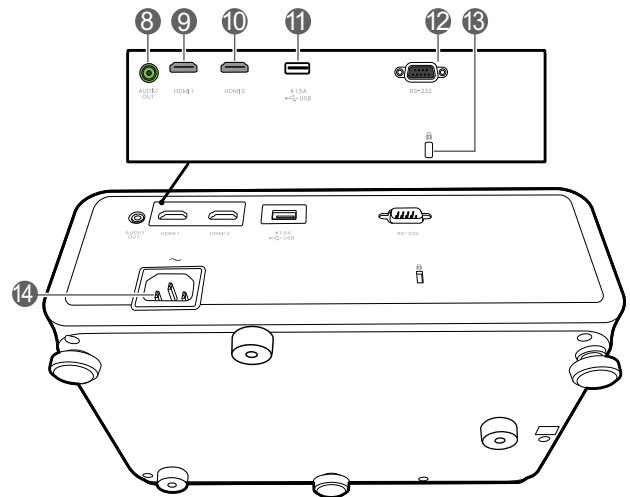

8. Жак за изходни аудио сигнали
9. HDMI 1 входящ порт
10. HDMI 2 входящ порт
11. USB тип A порт със захранване
12. RS-232 контролен порт
13. Отвор за обезопасителни устройства против кражба за монитори
14. Жак за променливотоково захранване
15. Отвори за монтаж на стена
16. Профил за сигурност

Управление и функции

Проектор & дистанционно управление



Всички бутони, описани в този документ могат да се натискат на проектора, или от дистанционното управление.

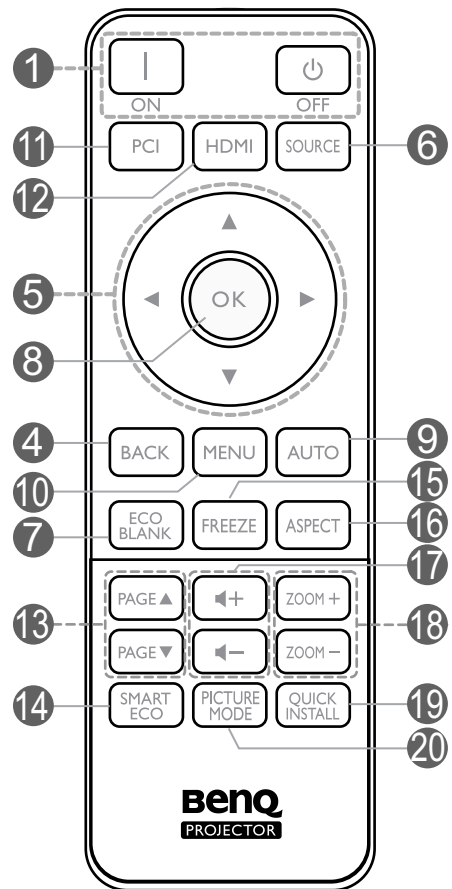
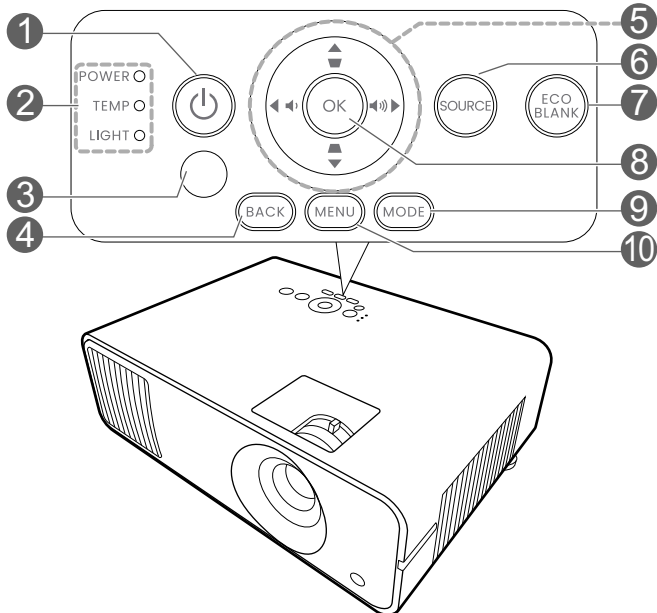

1. ЗАХРАНВАНЕ

Превключва проектора от режим на неактивност във включено състояние.

 **ON (ВКЛ.)** /  **Off (Изключено)**

Превключва проектора от режим на готовност във включено състояние.

2. Светлинен индикатор **POWER (ЗАХРАНВАНЕ)**/Светлинен индикатор **TEMP (Температура)**/Светлинен индикатор **LIGHT (ЗАХРАНВАНЕ)** (Виж [Индикатори на страница 43.](#))

3. Инфрачервен датчик за дистанционно управление

4. **BACK (НАЗАД)**

Връща се в предишното екранно OSD меню, излиза и записва настройките на менюто.

5. Клавиши със стрелки (, , ,)

При активиране на екранното меню (OSD), тези клавиши се използват като стрелки за избор на елементите на менюто и извършване на съответните настройки.

Клавиши за корекция на трапецовидно изкривяване (, )

Показва страницата за коригиране на трапецовидно изкривяване.

Бутони за сила на звука  / 

Намалява или увеличава силата на звука на проектора.

6. **SOURCE (ИЗТОЧНИК)**

Показва лента за избор на източник.

7. **ECO BLANK (ИКОНОМИЧНО ИЗКЛЮЧВАНЕ НА ЕКРАНА)**

Използва се за скриване на картината на екрана.



Не закривайте прожекционния обектив, тъй като това може да доведе до прегряване и деформиране на закриващия предмет, дори възникване на пожар.

8. **OK**

Потвърждава избрания елемент на Екранното меню (OSD).

9. **AUTO (АВТОМ.)**

Няма функция.

10. **MENU (МЕНЮ)**

Включва Екранното меню (OSD).

11. Бутон за избор на източник: **PC 1**

Няма функция.

12. Бутон за избор на източник: **HDMI**

Избира **HDMI 1** входен източник за показване.

13. **PAGE (СТРАНИРАНЕ)▲/PAGE (СТРАНИРАНЕ)▼**

Позволява да работите със софтуерна програма за възпроизвеждане (на свързан компютър), която отговаря на команди за придвижване на страницата нагоре/надолу (като Microsoft PowerPoint).

14. **SMART ECO (ИНТ. ЕКО)**

Показва менюто **Светлинен режим** за избор на подходящ работен режим на източника на светлина.

15. **FREEZE (ФИКСИРАНЕ)**

Изпълнява стоп кадър за прожектираното изображение.

16. **ASPECT (АСПЕКТНО СЪОТНОШЕНИЕ)**

Избира ракурското съотношение на дисплея.

17. Бутони за сила на звука ◀—/▶+

Намалява или увеличава силата на звука на проектора.

18. **ZOOM+ (МАЩАБИРАНЕ+)/ZOOM- (МАЩАБИРАНЕ-)**

Увеличава или намалява размера на прожектираната картина.

19. **QUICK INSTALL (БЪРЗА ИНСТ.)**

Бързо избира няколко функции, за да регулира прожектираното изображение и показва тестов шаблон.

20. **PICTURE MODE (КАРТИНЕН РЕЖИМ)**

Показва менюто **Картинен режим** за избор на картина.

Ефективен обхват на дистанционното управление

Дистанционното управление трябва да бъде държано в рамките на ъгъл от 30 градуса по перпендикуляра на инфрачервения датчик(ци) за дистанционно управление, за да функционира правилно. Разстоянието между дистанционното управление и датчика(ците) не трябва да надхвърля 8 метра (~ 26 фута).

Уверете се, че няма препятствия между дистанционното управление и инфрачервения датчик(ци) на проектора, които биха могли да отклонят инфрачервения лъч.

- Работа с проектора от предната страна
- Работа с проектора отгоре

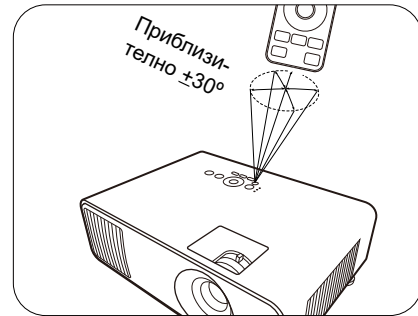
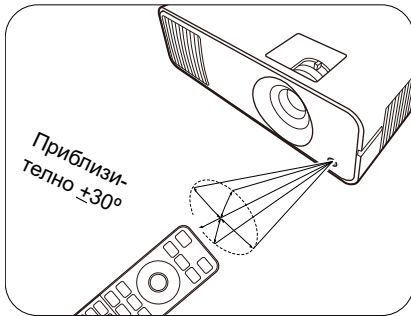

Разполагане на проектора

Избор на място

Преди да изберете място за монтаж на вашия проектор, вземете предвид следните фактори:

- Размер и позиция на екрана
- Място на електрическия контакт
- Място и разстояние между проектора и останалата част на оборудването

Можете да разполагате проектора по следните начини.

1. Предна маса

Изберете тази позиция, когато проекторът е поставен на маса пред екрана. Това е най-честият начин за разполагане на проектора, който позволява мобилност и лесно настройване.

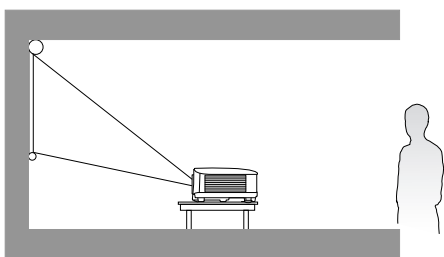

2. Задна маса

Изберете тази позиция, когато проекторът е поставен на маса зад екрана. Обърнете внимание, че е необходим специален заден екран за прожектиране.

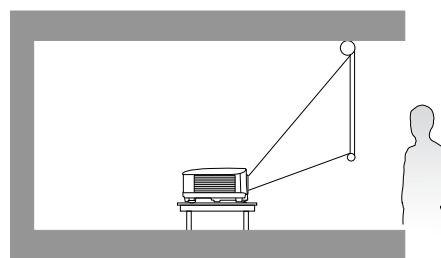

3. Преден таван

Изберете тази позиция, когато желаете проекторът да бъде окачен с горната част надолу пред екрана. Закупете набор за монтаж на таван/стена на проектори на VenQ от доставчика за монтаж на вашия проектор.

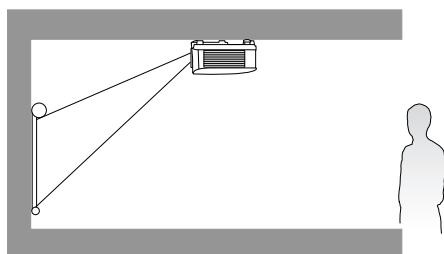

4. Заден таван

Изберете тази позиция, когато желаете проекторът да бъде окачен с горната част надолу зад екрана. Обърнете внимание, че за този вид монтаж е необходим екран за прожектиране назад и набор за монтаж на таван/стена на VenQ.

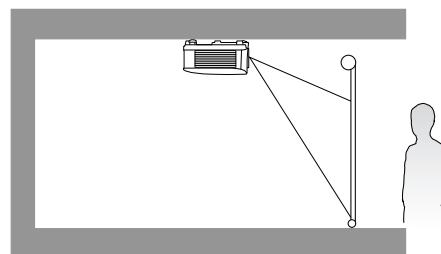

След включване на проектора, отидете в **Разширени Меню - Настройки > Инсталиране на проектора** и натиснете ◀/▶ за избор на настройка.

Можете да използвате **QUICK INSTALL (БЪРЗА ИНСТ.)** на дистанционното управление за достъп до това меню.

Получаване на предпочитания размер на прожектираното изображение

Разстоянието от прожекционния обектив до екрана, настройката за мащабиране (ако има) и видеоформата оказват влияние върху размера на прожектираното изображение.

Размери на прожекцията

LW550

- Аспектното съотношение на екрана е 16:10 и прожектираната картина е в съотношение 16:10

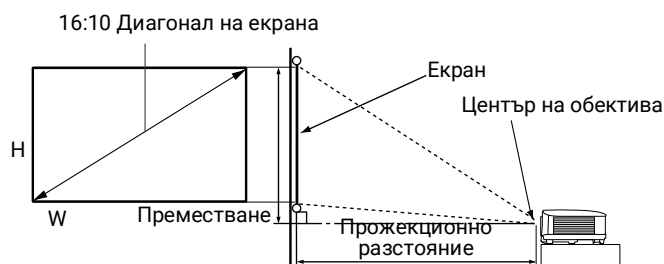

Големина на екрана				Прожекционно разстояние (мм)			Преместване (мм)
Диагонал		H (мм)	W (мм)	Мин. разстояние (с максимално мащабиране)	Средно	Макс. разстояние (с минимално мащабиране)	
Инч	мм						
30	762	404	646	1002	1050	1098	0
40	1016	538	862	1335	1400	1465	0
50	1270	673	1077	1669	1750	1831	0
60	1524	808	1292	2003	2100	2197	0
70	1778	942	1508	2337	2450	2563	0
80	2032	1077	1723	2671	2800	2929	0
90	2286	1212	1939	3005	3150	3295	0
100	2540	1346	2154	3339	3500	3662	0
110	2794	1481	2369	3672	3850	4028	0
120	3048	1615	2585	4006	4200	4394	0
130	3302	1750	2800	4340	4550	4760	0
140	3556	1885	3015	4674	4900	5126	0
150	3810	2019	3231	5008	5250	5492	0
160	4064	2154	3446	5342	5600	5859	0
170	4318	2289	3662	5676	5950	6225	0
180	4572	2423	3877	6009	6300	6591	0
190	4826	2558	4092	6343	6650	6957	0
200	5080	2692	4308	6677	7000	7323	0

Например, ако използвате 120-инчов екран, препоръчаното прожекционно разстояние е 4200 mm.

Ако измереното прожекционно разстояние е 5200 mm, най-близкото съвпадение в колона "[Прожекционно разстояние \(мм\)](#)" е 5250 mm. Търсенето по този ред, показва че е необходим екран с размер 150" (инча) (около 3,8 m).

LH550

- Пропорцията на екрана е 16:9 и проектираната картина е в съотношение 16:9

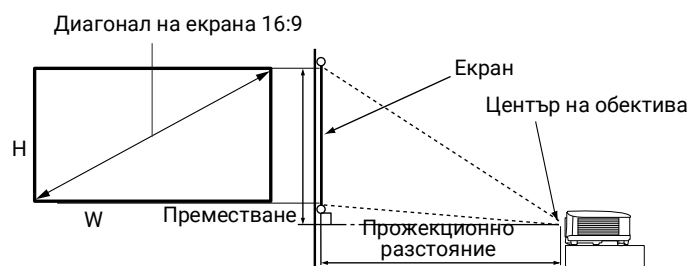

Големина на екрана				Проекционно разстояние (мм)			Преместване (мм)
Диagonal		H (мм)	W (мм)	Мин. разстояние (с максимално мащабиране)	Средно	Макс. разстояние (с минимално мащабиране)	
Инч	мм						
30	762	374	664	990	1039	1089	11
40	1016	498	886	1319	1386	1452	15
50	1270	623	1107	1649	1732	1815	19
60	1524	747	1328	1979	2079	2178	22
70	1778	872	1550	2309	2425	2541	26
80	2032	996	1771	2639	2772	2905	30
90	2286	1121	1992	2969	3118	3268	34
100	2540	1245	2214	3299	3465	3631	37
110	2794	1370	2435	3628	3811	3994	41
120	3048	1494	2657	3958	4158	4357	45
130	3302	1619	2878	4288	4504	4720	49
140	3556	1743	3099	4618	4850	5083	52
150	3810	1868	3321	4948	5197	5446	56
160	4064	1992	3542	5278	5543	5809	60
170	4318	2117	3763	5608	5890	6172	64
180	4572	2241	3985	5937	6236	6535	67
190	4826	2366	4206	6267	6583	6898	71
200	5080	2491	4428	6597	6929	7261	75

Например, ако използвате 120-инчов екран, препоръчаното проекционно разстояние е 4158 mm.

Ако измереното проекционно разстояние е 3000 mm, най-близкото съвпадение в колона "[Проекционно разстояние \(мм\)](#)" е 3118 mm. Търсенето по този ред, показва че е необходим екран с размер 90" (инча) (около 2,3 m).



За да оптимизирате качеството на проектиране, предлагаме да направите проектирането, като следвате стойностите в редовете, които не са сиви.



Всички измервания са приблизителни и може да се различават от действителните размери. Ако възнамерявате да монтирате проектора някъде за постоянно, BenQ препоръчва първо физически да проверите размера на екрана и проекционното разстояние, като използвате проектора на място преди да го монтирате за постоянно, така че да се отчетат оптичните характеристики на конкретния проектор. Това ще ви помогне при определянето на точната монтажна позиция, така че да прилегне по най-добрия начин на избраното от Вас място за инсталация.

Монтаж на проектора

Ако възнамерявате да монтирате Вашия проектор, силно препоръчваме употребата на подходящ монтажен комплект на BenQ, който да осигури безопасна инсталация.

Ако използвате монтажен комплект за проектор, който не е от марката BenQ, съществува опасност за безопасността, тъй като проекторът може да падне при евентуално неправилно закрепване, дължащо се на използване на винтове с неправилен габарит или дължина.

Преди монтажа на проектора

- Поръчайте монтажен комплект на BenQ от същото място, откъдето сте закупили вашия проектор на BenQ.
- BenQ препоръчва да закупите и отделен обезопасителен кабел за устройства за монтаж и да го прикрепите здраво към съответния слот на проектора и основата на монтажната скоба. Това осигурява вторично ограничаване на проектора, ако монтажната скоба се разхлаби.
- Помолете вашия търговски представител да инсталира проектора вместо вас. Ако монтирате проектора сами, той може да падне и да Ви нарани.
- Вземете необходимите предпазни мерки, за да предотвратите падане на проектора например при земетресение.
- Гаранцията не покрива щети в следствие на монтаж на проектора с монтажен комплект на производител, различен от BenQ.
- Вземете под внимание температурата на околната среда, където проекторът се монтира на тавана/стената. Ако се използва печка, температурата в близост до тавана/стената може да е по-висока от очакваното.
- Прочетете ръководството за потребителя на монтажния комплект относно радиуса на действие на въртящия елемент. Затягането с въртящ елемент, с радиус на действие по-висок от препоръчителния, може да доведе до повреда на проектора и последващо падане.
- Уверете се, че контактът на захранването е на достъпна височина, така че да можете лесно да изключите проектора.

Диаграма за монтаж натаван/стена

Винт за монтаж на таван/стена: M4
(Максимална Д = 25 мм; минимална Д = 20 мм)

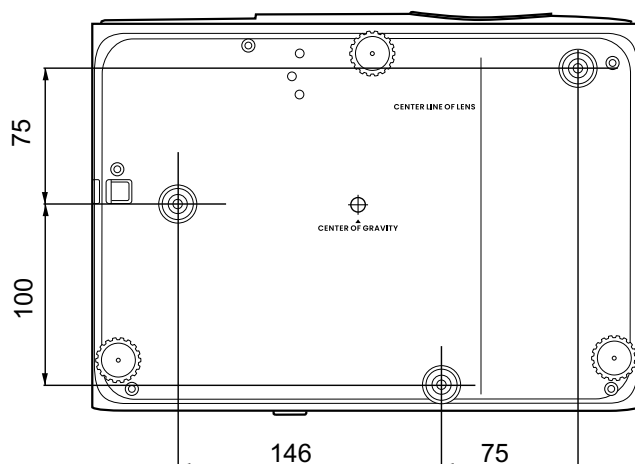

Единица: мм

Настройка на прожектираното изображение

Настройка на ъгъла на прожектиране

Ако проекторът не е поставен на равна повърхност или екранът и проекторът не са перпендикулярни един спрямо друг, прожектираното изображение е трапецовидно. Можете да завинтите регулиращите крачета, за да настроите фино хоризонталния ъгъл.

За да приберете крачетата, завинтете задните регулиращи крачета в обратна посока.

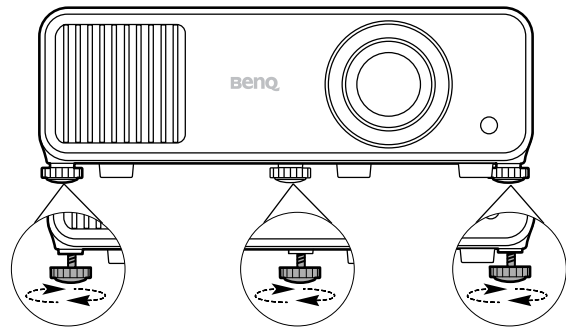

Не гледайте в обектива при включен светлинен източник. Силната светлина от светлинния източник може да причини увреждания на очите.

Фина настройка на размера и яснотата на изображението

Можете да регулирате прожектираното изображение до желаня размер от пръстена за мащабиране.

Изяснете изображението, като въртите пръстена за фокусиране.



Коригиране на трапецовидното изкривяване

Трапецовидното изкривяване се отнася за ситуацията, при която прожектираното изображение се изкривява трапецовидно поради ъглово проектиране.

За коригиране, освен регулирането на височината на проектора, ако искате проекторът да коригира автоматично трапецовидното изкривяване, се уверете, че **Авт. верт. корекция** функцията в **Разширени Меню - Дисплей** меню е **Включено**.

Или можете да направите ръчна настройка, като извършите процедурата, в указаните по-долу стъпки.

1. Направете една от следните стъпки за показване на основната страница за коригиране.
 - Натиснете **▲** / **▼** на проектора или на дистанционното управление.
 - Натиснете **QUICK INSTALL (БЪРЗА ИНСТ.)** на дистанционното управление. Натиснете **▼**, за да маркирате **2D корекция** и натиснете **ОК**.
 - Отидете на **Разширени Меню - Дисплей > 2D корекция** и натиснете **ОК**.

2. След **2D корекция** се показва страницата за корекция. За да коригирате трапецовидното изкривяване в горната част на изображението, използвайте ▼. За да коригирате трапецовидното изкривяване в долната част на изображението, използвайте ▲. За да коригирате трапецовидното изкривяване в дясната страна на изображението, използвайте ◀. За да коригирате трапецовидното изкривяване в лявата страна на изображението, използвайте ▶.



Натиснете ▼.

Натиснете ▲.



Натиснете ◀.

Натиснете ▶.

Свързване

При свързване на източник на сигнал към проектора, се уверете че:

1. Преди осъществяване на свързването сте изключили цялото оборудване.
2. Използвайте подходящи сигнални кабели за всеки от източниците.
3. Уверете се, че кабелите са влезли добре.

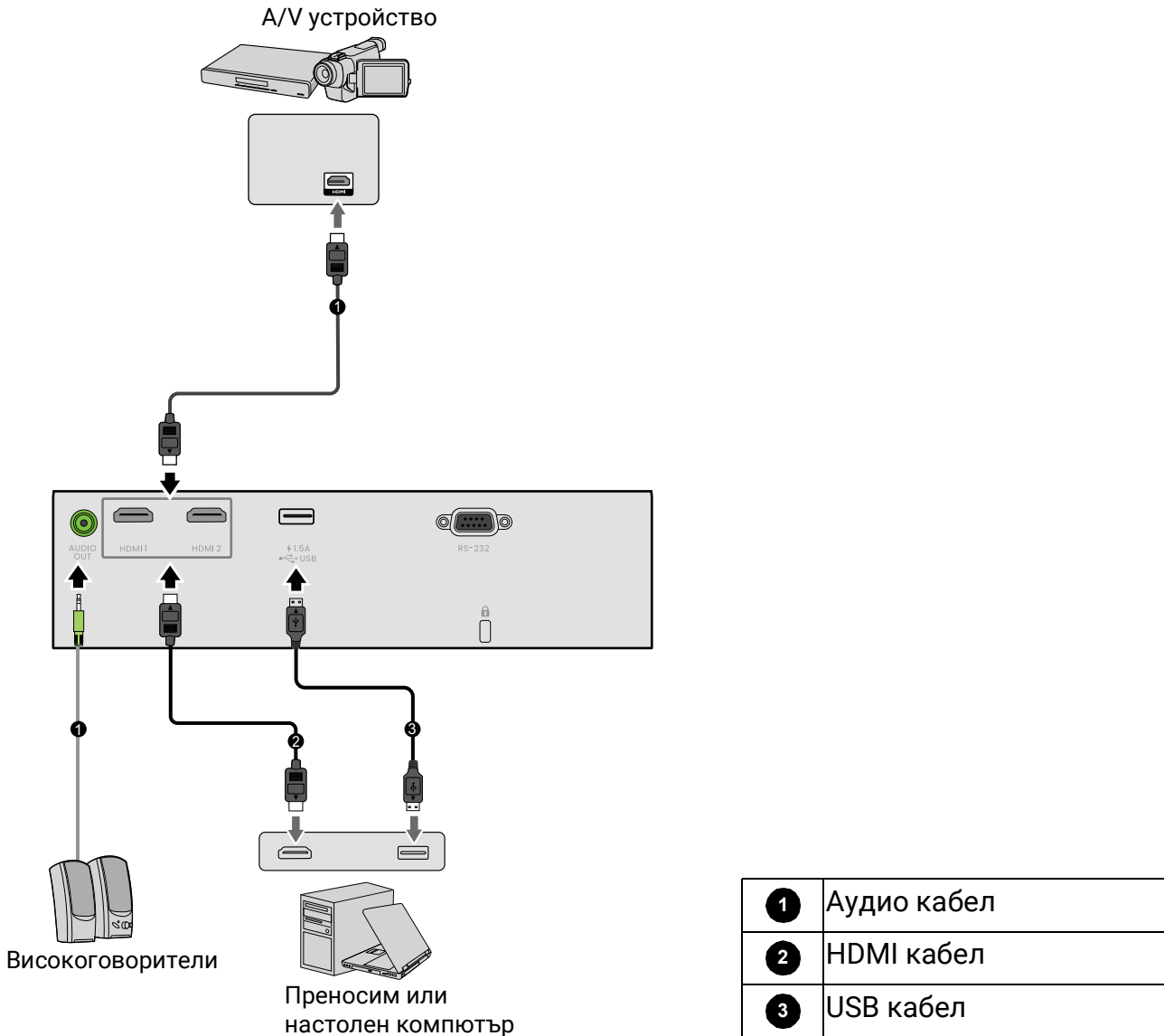

- Някои от кабелите на показаните по-горе начини на свързване не се доставят с проектора (виж [Съдържание на доставката на страница 7](#)). Могат да бъдат закупени от магазините за електроника.
- Илюстрациите на свързванията са само за справка. Съединителните жакове отзад на проектора са различни за всеки модел проектор.
- Много преносими компютри не включват външните си видео портове при свързване с проектор. Обикновено клавишните комбинации, като FN + клавиша за функция със символ монитор превключват външния дисплей в състояние включване/изключване. Натиснете едновременно FN и съответния функционален клавиш. Вижте документацията на преносимия компютър, за да видите клавишните комбинации.
- Ако избраното видео изображение не се покаже след включване на проектора и избор на съответния видео източник, проверете дали видео устройството е включено и работи правилно. Проверете още дали сигналните кабели са правилно свързани.

Свързване на звук

Пректорът има вградени моно високоговорител(и), които са създадени за осигуряване на основни звукови функции при презентирание на данни за бизнес-цели. Не са предназначени за стерео възпроизвеждане, както е при системите за домашно кино. Входните стерео сигнали (ако има такива), се миксират в общоприет моно сигнал през високоговорителя(ите) на пректора.



Вградените високоговорители ще се заглушат, когато се свърже жакът **АУДИО ИЗХОД**.



- Пректорът може да възпроизвежда само смесен моно звук, дори ако входния сигнал е стерео.
- Ако избраното видео изображение не се покаже след включване на пректора и избор на съответния видео източник, проверете дали видео устройството е включено и работи правилно. Проверете още дали сигналните кабели са правилно свързани.

Работа

Пускане на проектора

1. Включете щепсела в контакта. Включете превключвателя на захранващия контакт (където има такъв). Индикаторът за захранване на проектора светва в оранжево след включване на захранването.
2. Натиснете  на проектора или  на дистанционното управление, за стартиране на проектора. Светлинният индикатор за захранване премигва в зелено и остава да свети по време на работа на проектора.

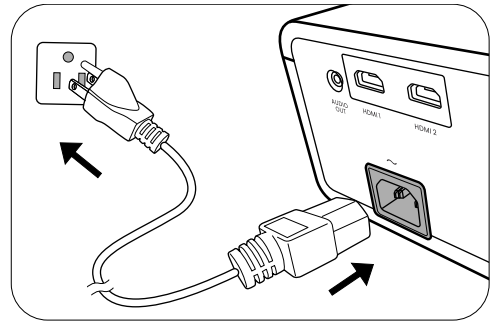

Процедурата по стартиране отнема около 10 секунди. На по-късен етап от стартирането, се прожектира начална емблема.

(Ако е необходимо) Завъртете пръстена на фокуса, за да регулирате яснотата на изображението.

3. Ако проекторът се активира за пръв път, изберете език на екранните менюта като следват инструкциите на екрана.
4. Ако ви бъде подсказано да въведете парола, натиснете клавишите стрелки, за да въведете 6-цифрена парола. Виж [Използване на функцията за парола на страница 22](#).
5. Включете цялото свързано оборудване.
6. Проекторът ще започне да търси входни сигнали. Наличният в момента сканиран входен сигнал се показва. Ако проекторът не разпознае валиден сигнал, се показва съобщението „No Signal“ („Няма сигнал“) до намиране на входен сигнал.



Можете също да натиснете **SOURCE (ИЗТОЧНИК)**, за да изберете желанния входен сигнал. Виж [Превключване на входния сигнал на страница 23](#).



- Моля, използвайте оригиналните аксесоари (например захранващ кабел), за да избегнете възможни опасности, като токов удар и пожар.
- Ако проекторът е нагорещен от предишно използване, той включва охлаждащия вентилатор за около 90 секунди, преди да се подаде захранване към светлинния източник.



- Снимките на съветника за настройка по-долу са само за справка и може да се различават от действителната конструкция.
- Ако честотата/разделителната способност на входния сигнал надхвърли работния обхват на проектора, се изписва съобщението „Out of Range“ („Извън обхват“) на празен екран. Сменете на входен сигнал, който е съвместим с разделителната способност на проектора или понижете настройките за входен сигнал. Виж [Схема на синхронизация на страница 47](#).
- Ако не се открие сигнал в продължение на 3 минути, проекторът автоматично влиза в режим на икономия.

Използване на менютата

Пректорът разполага с 2 вида екранни менюта (OSD), които позволяват различни регулировки и настройки.

За да влезете в OSD менюто, натиснете **MENU (МЕНЮ)** на проектора или дистанционното управление.

- Използвайте клавишите със стрелки (▲/▼/◀/▶) на проектора или дистанционното управление за придвижване в елементите на менюто.
- Използвайте **OK** на проектора или дистанционното управление, за да потвърдите избрания елемент от менюто.

Първият път, когато използвате проектора (след приключване на първоначалната настройка), натиснете **MENU (МЕНЮ)** и ще се покаже екранното меню **Осн.**

Ако възнамерявате да превключвате от екранно меню **Осн.** в екранно меню **Разширени**:

1. Отидете на **Тип меню** и натиснете **OK**.
2. Използвайте ▲/▼, за да изберете **Разширени** и натиснете **OK**. Вашият проектор ще превключи на **Разширени** OSD менюто.

По същия начин, когато искате да превключвате от екранно меню **Разширени** в екранно меню **Осн.**, следвайте инструкциите по-долу:

1. Отидете на **Система > Настройки на меню > Тип меню** и натиснете **OK**.
2. Използвайте ▲/▼, за да изберете **Осн.** и натиснете **OK**. Вашият проектор ще превключи на **Осн.** OSD менюто.

Преглед на екранното меню **Осн.**

	<ol style="list-style-type: none"> 1 Тип меню 2 Подменю и статус 3 Текущ входен сигнал 4 Функционални клавиши
--	---------------------------------------------------------------------------------------------------------------------------------------------------------

Преглед на екранното меню **Разширени**.

	<ol style="list-style-type: none"> 1 Тип меню 2 Текущ входен сигнал 3 Подменю и статус 4 Функционални клавиши
--	---------------------------------------------------------------------------------------------------------------------------------------------------------



Снимките на екранните менюта по-долу в това ръководство са само за справка и може да се различават от действителния дизайн.

Захващане на проектора

Използване на захващаща блокировка на кабела

Проекторът трябва да бъде инсталиран на безопасно място, за да се предотврати кражба. Ако това е невъзможно, закупете защитно устройство за монтаж, за да обезопасите проектора. Отворът за монтажно устройство се намира на задната страна на проектора. Виж елемент 15 на [страница 8](#).

Обезопасителният монтажен кабел обикновено представлява комбинация от бутон(и) и блокировка. Вижте документацията на блокировката, за да разберете как да я използвате.

Използване на функцията за парола

Задаване на парола

1. Отидете в **Разширени Меню - Настройки > Настройки защита**. Натиснете **ОК**. Показва се страницата **Настройки защита**.
2. Маркирайте **Смени парола** и натиснете **ОК**.
3. Четирите клавиши със стрелки (▲, ►, ▼, ◀) съответстват на 4 последователни цифри (1, 2, 3, 4). В зависимост от паролата, която искате да въведете, натискайте клавишите-стрелки, за да въведете шестте знака на паролата.
4. Потвърдете новата парола като я въведете отново. След като зададете паролата, екранното меню (OSD) се връща в страницата **Настройки защита**.
5. За да активирате функцията **Заклучване при Включено Положение**, натиснете ▲/▼, за да маркирате **Заклучване при Включено Положение** и натиснете ◀/►, за да изберете **Включено**. Въведете паролата отново.

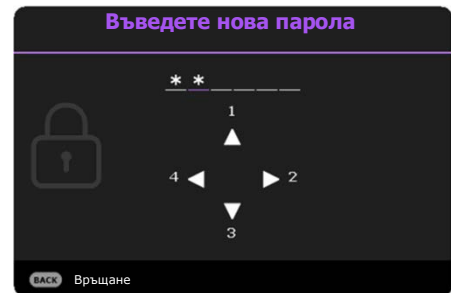

- Въвежданите цифри се показват като звездички на екрана. Запишете си избраната парола и я съхранявайте на сигурно място след задаването ѝ, за да бъде налична в случай, че я забравите.
- След като зададете парола и активирате заключване при включване, проекторът не може да бъде използван, освен при въвеждане на съответната парола при всяко стартиране.

Ако забравите паролата

Ако въведете грешна парола, ще се появи съобщението за грешка с парола и следва съобщението **Въвеждане на парола**. Ако изобщо не си спомняте паролата, можете да използвате процедурата за възстановяване на парола. Виж [Процедура за напомняне на паролата на страница 23](#).

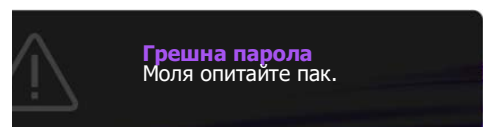

Ако въведете неправилна парола 5 поредни пъти, проекторът за кратко се изключва автоматично.

Процедура за напомняне на паролата

1. Натиснете и задръжте **OK** за 3 секунди. Проекторът показва на екрана кодиран номер.
2. Запишете номера и изключете проектора.
3. Потърсете помощ от местния сервизен център на BenQ за декодиране на номера. Може да се наложи да представите доказателство за покупката на проектора, за да потвърдите, че сте упълномощения собственик на проектора.

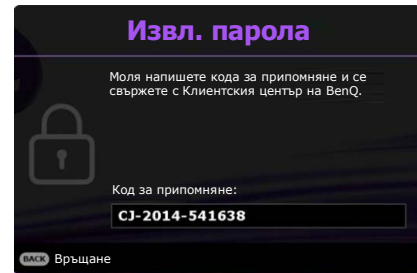

Смяна на паролата

1. Отидете в **Разширени Меню - Настройки > Настройки защита > Промяна на паролата**.
2. Натиснете **OK**. Появява се съобщението **“Въвеждане на паролата”**.
3. Въведете старата парола.
 - Ако паролата е правилна, се показва друго съобщение **“Въведете нова парола”**.
 - Ако паролата е неправилна, ще се появи съобщение за грешка с парола и ще се появи съобщението **“Въвеждане на паролата”**. Можете да натиснете **ВАСК (НАЗАД)**, за да откажете смяната, или да опитате друга парола.
4. Въведете нова парола.
5. Потвърдете новата парола като я въведете отново.

Деактивиране на функцията за парола

За деактивиране на защитата с парола, отидете в **Разширени Меню - Настройки > Настройки защита > Заклучване при Включено Положение** и натиснете **◀/▶**, за да изберете **Изключено**. Появява се съобщението **“Въвеждане на паролата”**. Въведете текущата парола.

- Ако паролата е правилна, OSD менюто се връща на страница **Настройки защита**. При следващото пускане на проектора не е необходимо да въвеждате паролата.
- Ако паролата е неправилна, ще се появи съобщение за грешка с парола и ще се появи съобщението **“Въвеждане на паролата”**. Можете да натиснете **ВАСК (НАЗАД)**, за да откажете смяната, или да опитате друга парола.



Въпреки че функцията за парола е деактивирана, е необходимо да запазите старата парола, ако желаете да активирате отново функцията за парола чрез въвеждане на старата парола.

Превключване на входния сигнал

Проекторът може да бъде едновременно включен към различни източници на сигнал. В даден момент, обаче, е възможно показване само на един екран. При стартиране проекторът извършва автоматично търсене на наличните сигнали.

Уверете се, че менюто **Разширени Меню - Настройки > Търс. на авт. изт. е Включено**, ако желаете проекторът да търси автоматично сигнали.

За да изберете източник:

1. Натиснете **SOURCE (ИЗТОЧНИК)**. Появява се лента за избор на източник.



2. Натискайте ▲/▼, докато бъде избран желания сигнал и натиснете **OK**.

След като веднъж бъде разпозната, избраната информация за източника се показва за няколко секунди в ъгъла на екрана. Ако към проектора са включени повече източници на сигнал, повтаряйте стъпки 1-2 за търсене на останалите сигнали.



- Нивото на яркост на проектираното изображение се променя при превключване между наличните входни сигнали.
- За най-добри резултати при показване е необходимо да изберете и използвате входен сигнал, който работи при основната разделителна способност на проектора. Останалите разделителни способности се мащабират от проектора, в зависимост от настройката „aspect ratio“ (пропорция) и е възможно изкривяване на някои изображения или загуба на яснота на картината. Виж [Пропорция на страница 29](#).

Изключване на проектора

1. Натиснете  на проектора или  на дистанционното управление и на дисплея ще се покаже подканващо съобщение за потвърждение. Съобщението изчезва, ако не отговорите в рамките на няколко секунди.
2. Натиснете  или  втори път. Индикаторът за захранване примигва в оранжево, а светлинния източник на проектора се изключва. Вентилаторите продължават да работят около 2 секунди, за да охладят проектора.
3. След като процесът на захранването приключи, индикаторът за захранването свети постоянно в оранжево и вентилаторите спират. Извадете захранващия кабел от контакта.

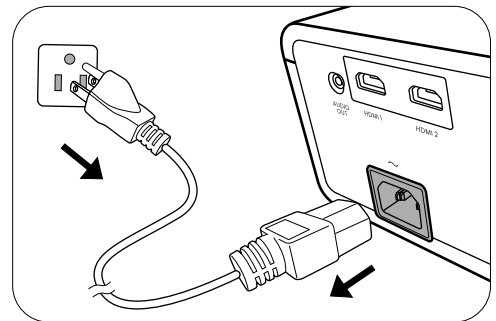

- Проекторът не изпълнява команди по време на процес на охлаждане с цел защита на светлинния източник.

Работа на менюто

Обърнете внимание, че екранните менюта (OSD) са различни, в зависимост от избрания тип на сигнала и модела проектор, който използвате.

Елементите на менюто са налични, когато прожекционният апарат разпознае поне един валиден сигнал. Ако към проектора не бъде свързано оборудване или не се разпознава входен сигнал, се показват само някои елементи на менюто.

Система на менюто

Осн. меню

Основно меню	Опции
Яркост	0~50~100
Пропорция	Автом./Реален/4:3/16:9/16:10
Картинен режим	Ярки/Презентация/Електронна таблица/ sRGB/Видео/(3D)/Потребител 1/Потребител 2
Сила звук	0~5~10
Светлинен режим	Нормална/Еко режим/SmartEco
Инф.	Основна разделителна способност
	Открита разделителна способност
	Източник
	Картинен режим
	Светлинен режим
	3D Формат
	Цветова Система
	Време за ползване на лампата
	Версия на Фърмуера
	Севизен код
Тип меню	Осн./Разширени

Разширени меню

Основно меню	Подменю	Опции	
Картина	Картинен режим	Ярки/Презентация/Електронна таблица/sRGB/Видео/(3D)/Потребител 1/ Потребител 2	
	Справочен Режим	Презентация/Електронна таблица/sRGB/ Видео	
	Яркост	0~50~100	
	Контраст	-50~0~50	
	Цвят	-50~0~50	
	Отсянка	-50~0~50	
	Острота	0~15~31	
		Избор на Гама	1.8/2.0/2.1/2.2/2.3/2.4/2.5/2.6/BenQ
		Фино настройване на цветова температура	Температура на цвета (Първична/Студена/Нормална/Топла)
			Ч-показател (0~200)
			З-показател (0~200)
			С-показател (0~200)
			Ч-изместване (0~511)
			З-изместване (0~511)
			С-изместване (0~511)
		Разширени цветови настройки	R (Първичен цвят/Нюанс/Наситеност/ Усилване)
			G (Първичен цвят/Нюанс/Наситеност/ Усилване)
			B (Първичен цвят/Нюанс/Наситеност/ Усилване)
			C (Първичен цвят/Нюанс/Наситеност/ Усилване)
			M (Първичен цвят/Нюанс/Наситеност/ Усилване)
			Y (Първичен цвят/Нюанс/Наситеност/ Усилване)
			W (Първичен цвят/Ч-показател/ С-показател/Усилване)
			Върни настройки
	Светлинен режим	Нормална/Еко режим/SmartEco	
	Цвят на стената	Изключено/Светложълт/Розов/ Светлозелен/Син/Черна дъска	
	Нулиране на Картината	Върни настройки/Отказ	

Основно меню	Подменю	Опции	
Дисплей	Пропорция	Автом./Реален/4:3/16:9/16:10	
	2D корекция	H: -30~0~30	
		V: -30~0~30	
	Авт. верт. корекция	-30~0~30	
	Тестов шаблон	Включено/Изключено	
	3D	3D Режим	Автом./Горе-долу/Кадр. пор./Кадрово пакет./Един до Друг/Изключено
		Инв. 3D синхр.	Изключване/Инвертиране
		Приложи 3D настр.	3D настр. 1/3D настр. 2/3D настр. 3/Изключено
		Запиши 3D настр.	3D настр. 1/3D настр. 2/3D настр. 3
	HDMI формат	HDMI-1	Автом./RGB огр./RGB Пълно/
		HDMI-2	YUV огр./YUV Пълно
	Преоразм. изобр.	Цифрово мащабиране	1.0X~1.8X/2.0X
		Цифр. см. и отм.	0.75X~1.0X
	Бърз режим (LH550 само)	Включено/Изключено	
	Нулиране на Дисплея	Върни настройки/Отказ	
Настройки	Инсталиране на проектора	Предна маса/Задна маса/Заден таван/Преден таван	
	Търс. на авт. изт.	Включено/Изключено	
	Време за ползване на лампата		
	Настройки при работа	Празен таймер	Изключване/5 мин/10 мин/15 мин/20 мин/25 мин/30 мин
		Напомнящо Съобщение	Включено/Изключено
		Режим голяма височина	Включено/Изключено
		Настройки за вкл./изкл.	Директно Включване
			Сигнал вкл.
		Автом. изключване	
		Таймер за изключване	
	Настройки защита	Заклучване клавиши на панела	Включено/Изключено
		Смени парола	
		Заклучване при Включено Положение	Включено/Изключено
	Скорост в бодове	9600/14400/19200/38400/57600/115200	
	HDMI еквилайзер	HDMI-1	Автом./1/2/3/4/5
HDMI-2			
Бутон вкл./изкл. USB	Включено/Изключено		
Нулиране на Настройки	Върни настройки/Отказ		

Основно меню	Подменю	Опции	
Система	Език	English/Français/Deutsch/Italiano/Español/ Русский/繁體中文/简体中文/日本語/한국어/ Svenska / Nederlands/Türkçe/Ceština/ Português/ไทย/Polски/Magyar/Hrvatski/ Română/Norsk/Dansk/Български/ Suomi/Bhs Ind / Ελληνικά/العربية/हिंदी/ فارسی / Tiếng Việt	
	Настройки при режим "В готовност"	Режим на готовност	Еко/Нормална
		Транзитно аудио	Изключено/HDMI-1/HDMI-2
	Настройки на Фона	Фон	BenQ/Черен/Син/Пурпурно
		Стартов Екран	BenQ/Черен/Син
	Настройки на меню	Тип меню	Осн./Разширени
		Време показване меню	5 сек./10 сек./20 сек./30 сек./Винаги
	Аудио Настройки	Без звук	Включено/Изключено
		Сила звук	0~5~10
		Тон на звънене при вкл./изкл.	Включено/Изключено
	Фабрични настройки по подразбиране		Върни настройки/Отказ
	Нулиране на Системата		Върни настройки/Отказ
	Инф.	Основна разделителна способност	
		Открита разделителна способност	
Източник			
Картинен режим			
Светлинен режим			
3D Формат			
Цветова Система			
Време за ползване на лампата			
Версия на Фърмуера			
Севизен код			

Осн. меню

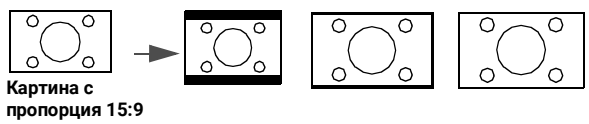
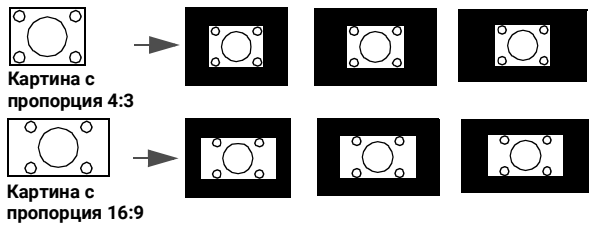
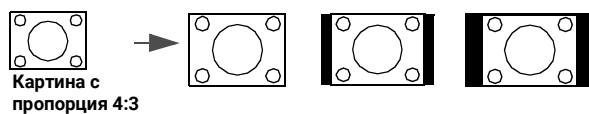
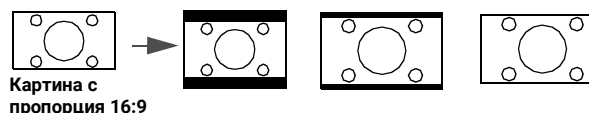
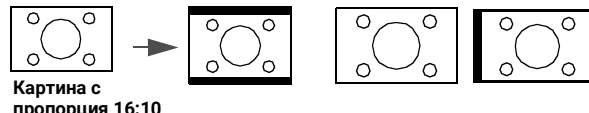

<p>Яркост</p>	<p>Колкото по-голяма е стойността, толкова по-ярко е изображението. Настройте този контрол така, че черните части на изображението да се показват като черни, но да са различими и подробностите в тъмните области.</p>
<p>Пропорция</p>	<p>Налични са няколко опции за установяване на пропорцията на изображенията, в зависимост от източника на входния сигнал.</p> <ul style="list-style-type: none"> <p>• Автом.: Мащабира пропорционално изображението, за да съответства на основната разделителна способност на проектора по ширината на вертикала.</p>  <p>Картина с пропорция 15:9</p> <p>• Реален: Проектира изображение с оригиналната му разделителна способност и преоразмерява, за да се вмести в зоната на показване. За входни сигнали с по-ниска резолюция, проектираното изображение ще се покаже в оригиналния си размер.</p>  <p>Картина с пропорция 4:3 Картина с пропорция 16:9</p> <p>• 4:3: Мащабира изображението така, че да бъде показано в централната част на екрана при пропорция 4:3.</p>  <p>Картина с пропорция 4:3</p> <p>• 16:9: Мащабира изображението така, че да бъде показано в централната част на екрана при пропорция 16:9.</p>  <p>Картина с пропорция 16:9</p> <p>• 16:10: Мащабира изображението така, че да бъде показано в централната част на екрана при пропорция 16:10.</p>  <p>Картина с пропорция 16:10</p>

<p>Картинен режим</p>	<p>Пректорът има предварителни настройки за няколко режима, между които можете да избирате, за да удовлетворите нуждите на работната среда и типа на входното изображение.</p> <ul style="list-style-type: none"> • Ярки: Максимизира яркостта на прожектираното изображение. Режимът е подходящ за среди, при които се изисква допълнителна яркост, като използване на проектора в добре осветено помещение. • Презентация: е предназначен за презентации. В този режим се акцентира върху яркостта, за да съвпадне с цветовете на компютъра или преносимия компютър. • Електронна таблица: Дизайн за потребители, които широко използват excel и таблица, за да обсъждат финансови номера или качествени номера на срещи. • sRGB: Максимизира чистотата на цветовете в RGB, за да осигури близки до действителните изображения, независимо от настройката за яркост. Най-подходящ за преглеждане на снимки, заснети със съвместим с sRGB и подходящо калибриран фотоапарат и за преглед на компютърни графики и схеми от приложения като AutoCAD. • Видео: Подходящ е за възпроизвеждане на видеоклипове при околна светлина. • 3D: Подходящ за възпроизвеждане на 3-измерни изображения и 3-измерни видео клипове. • Потребител 1/Потребител 2: Запомня настройките, персонализирани въз основа на текущите картинни режими. Виж Справочен Режим на страница 31.
<p>Сила звук</p>	<p>Настройка на силата на звука.</p>
<p>Светлинен режим</p>	<p>Виж Задаване на Режим на източник на светлина на страница 42.</p>
<p>Инф.</p>	<ul style="list-style-type: none"> • Основна разделителна способност: Показва основната разделителна способност на проектора. • Открита разделителна способност: Показва основната разделителна способност на входния сигнал. • Източник: Показва текущия източник на сигнал. • Картинен режим: Показва избрания режим в менюто Картина. • Светлинен режим: Показва избрания режим в менюто Режим на източник на светлина. • 3D Формат: Показва текущия 3-измерен режим. • Цветова Система: Показва формата на входната система. • Време за ползване на лампата: Показва броя часове на използване на светлинния източник. • Версия на Фърмуера: Показва версията на фърмуера на вашия проектор. • Севизен код: Показва сервизния код на вашия проектор.
<p>Тип меню</p>	<p>Превключва в екранно меню Разширени. Виж Използване на менютата на страница 21.</p>

Разширени меню

Картина

Картинен режим	<p>Пректорът има предварителни настройки за няколко режима, между които можете да избирате, за да удовлетворите нуждите на работната среда и типа на входното изображение.</p> <ul style="list-style-type: none">• Ярки: Максимизира яркостта на прожектираното изображение. Режимът е подходящ за среди, при които се изисква допълнителна яркост, като използване на проектора в добре осветено помещение.• Презентация: е предназначен за презентации. В този режим се акцентира върху яркостта, за да съвпадне с цветовете на компютъра или преносимия компютър.• Електронна таблица: Дизайн за потребители, които широко използват excel и таблица, за да обсъждат финансови номера или качествени номера на срещи.• sRGB: Максимизира чистотата на цветовете в RGB, за да осигури близки до действителните изображения, независимо от настройката за яркост. Най-подходящ за преглеждане на снимки, заснети със съвместим с sRGB и подходящо калибриран фотоапарат и за преглед на компютърни графики и схеми от приложения като AutoCAD.• Видео: Подходящ е за възпроизвеждане на видеоклипове при околна светлина.• 3D: Подходящ за възпроизвеждане на 3-измерни изображения и 3-измерни видео клипове.• Потребител 1/Потребител 2: Запомня настройките, персонализирани въз основа на текущите картинни режими. Виж Справочен Режим на страница 31.
Справочен Режим	<p>Има 2 режима, които могат да бъдат дефинирани от потребителя, ако наличните картинни режими не са подходящи за вашите нужди. Можете да използвате единия от режимите за картина (освен Потребител 1/Потребител 2) като начална точка и да персонализирате настройките.</p> <ol style="list-style-type: none">1. Отидете на Картина > Картинен режим.2. Натиснете ◀/▶, за да изберете Потребител 1 или Потребител 2.3. Натиснете ▼, за да маркирате Справочен Режим, и натиснете ◀/▶, за да изберете картинен режим, който е най-близък до желанието от вас.4. Натиснете ▼, за да изберете елемента на менюто, който искате да промените и настройте стойността. Настройките определят избрания потребителски режим.

Яркост	Колкото по-голяма е стойността, толкова по-ярко е изображението. Настройте този контрол така, че черните части на изображението да се показват като черни, но да са различни и подробностите в тъмните области.
Контраст	Колкото по-голяма е стойността, толкова по-голям е контрастът. Използвайте, за да зададете пиковите нива на бялото, след като преди това сте настроили яркостта така, че да удовлетворява входния сигнал и средата на гледане.
Цвят	<p>По-ниската настройка води до по-малко насищане на цветовете. Ако настройката има твърде голяма стойност, цветовете на изображението ще бъдат много ярки, което ще направи изображението нереалистично.</p>  <p>Поддържа се само цветово пространство YUV.</p>
Отсянка	<p>Колкото по-голяма е стойността, толкова по-зеленикава става картината. Колкото по-малка е стойността, толкова по-червеникава става картината.</p>  <p>Поддържа се само цветово пространство YUV.</p>
Острота	Колкото по-висока е стойността, толкова по-рязко откроена става картината.

**Разширени
цветови
настройки**

Избор на Гама

Гамата се отнася за зависимостта между входния източник и яркостта на картината.

- **1.8/2.0/2.1/BenQ:** Изберете тези стойности според предпочитанията си.
- **2.2/2.3:** Увеличава средната яркост на картината. Най-добра за осветена среда, стая за срещи или семейна стая.
- **2.4/2.5:** Най-добра за гледане на филми в тъмна среда.
- **2.6:** Най-добра за гледане на филми, които са съставени повече от тъмни кадри.

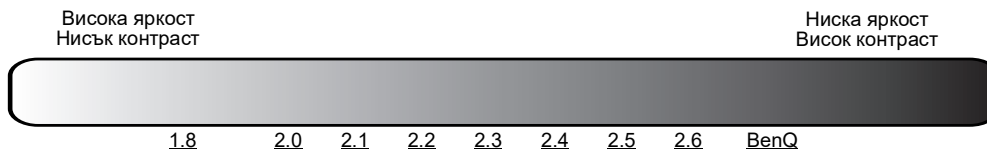

Фино настройване на цветова температура

Налични са няколко предварителни настройки за температура на цвета. Наличните настройки могат да варират в зависимост от избрания тип сигнал.

- **Нормална:** Поддържа нормално оцветяване за бяло.
- **Студена:** Придава на изображенията синьо-бял цвят.
- **Първична:** С оригиналната температура на цвета на светлинният източник и по-висока яркост. Тази настройка е подходяща за среди, при които се изисква висока яркост, като прожектиране на картини в добре осветено помещение.
- **Топла:** Придава на изображенията червеникаво-бял оттенък.

Можете също така да зададете предпочитана температура на цвета чрез настройка на следните опции.

- **Ч-показател/З-показател/С-показател:** Настройва нивата на контраст на червения, зеления и синия цветове.
- **Ч-изместване/З-изместване/С-изместване:** Регулира нивата на яркост на Червения, Зеления и Синия цвят.

**Разширени
цветови
настройки**

Управление на цв.

Функцията осигурява шест набора (RGBCMY) цветове, които могат да бъдат настроени. Когато изберете всеки от цветовете, можете независимо да настроите неговия обхват и насищане според предпочитанията си.

- **Първичен цвят:** Изберете цвят между **R** (червено), **G** (зелено), **B** (синьо), **C** (циан), **M** (магента), или **Y** (жълто).
- **Нюанс:** Увеличаването на обхвата ще включва цветове, състоящи се от повече пропорции на двата съседни цвята. Вижте илюстрацията за начина, по който се отнасят цветовете един към друг. Например, ако изберете червен и зададете неговия обхват на 0, в прожектираната картина ще бъдат показвани само чисто червени цветове. Увеличаването на обхвата ще включва и червените нюанси в близост до жълтото и магентата.
- **Наситеност:** Настройте стойностите според вашите предпочитания. Всяка настройка веднага се отразява на изображението. Например, ако изберете Червен и зададете неговия обхват на 0, ще бъде засегнато насищането само на чисто червения цвят.



Наситеност е количеството от този цвят във видео картината. По-ниските стойности на настройката създават по-малко наситени цветове; а настройката „0“ премахва изцяло цвета от изображението. Ако наситеността е твърде висока, цветът ще бъде твърде ярък и нереалистичен.

- **Усилване:** Настройте стойностите според вашите предпочитания. Ще се повлияе нивото на контраста на първоначално избрания цвят. Всяка настройка веднага се отразява на изображението.

Ако сте избрали **W**, можете да промените цветовата температура на бялото, като регулирате усилването на червено/зелено/синьо.

За да върнете всички настройки към фабричните стойности по подразбиране, маркирайте **Върни настройки**, и натиснете **ОК**.

Светлинен режим

Виж [Задаване на Режим на източник на светлина на страница 42](#).

Цвят на стената



Коригира цвета на прожектираната картина, ако прожекционната повърхност, като боядисана стена, която може да не е бяла, функцията за цвят на стената може да спомогне за коригиране на цвета на прожектираната картина и да предотврати възможна разлика между цветовете на оригиналното и прожектираното изображения. Има няколко предварително калибрирани цвята, между които можете да изберете: **Светложълт, Розов, Светлозелен, Син, и Черна дъска**.

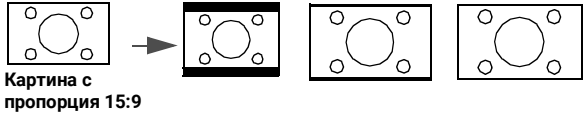
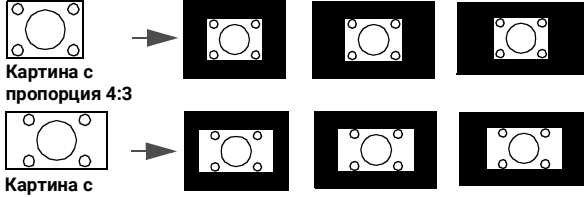
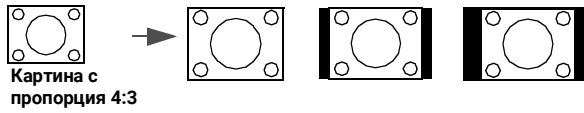
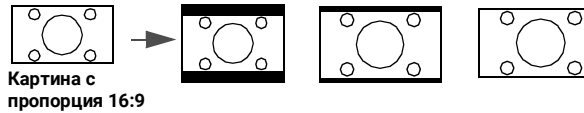
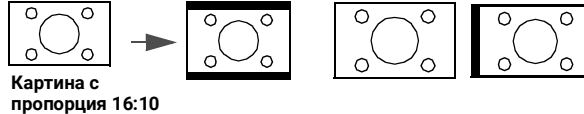
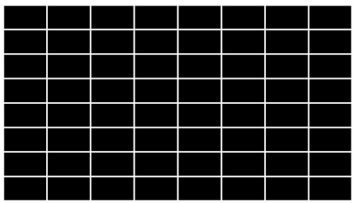

**Нулиране на
Картината**

Връща всички настройки, които сте направили за менюто **Картина** към фабрично настроените стойности.

Дисплей



<p>Пропорция</p>	<p>Налични са няколко опции за установяване на пропорцията на изображенията, в зависимост от източника на входния сигнал.</p> <ul style="list-style-type: none"> <p>Автом.: Мащабира пропорционално изображението, за да съответства на основната разделителна способност на проектора по ширината на вертикала.</p>  <p>Реален: Проектира изображение с оригиналната му разделителна способност и преоразмерява, за да се вмести в зоната на показване. За входни сигнали с по-ниска резолюция, проектираното изображение ще се покаже в оригиналния си размер.</p>  <p>4:3: Мащабира изображението така, че да бъде показано в централната част на екрана при пропорция 4:3.</p>  <p>16:9: Мащабира изображението така, че да бъде показано в централната част на екрана при пропорция 16:9.</p>  <p>16:10: Мащабира изображението така, че да бъде показано в централната част на екрана при пропорция 16:10.</p> 
<p>2D корекция</p>	<p>Коригира трапецовидното изкривяване на изображението. Виж Коригиране на трапецовидното изкривяване на страница 16.</p>
<p>Авт. верт. корекция</p>	<p>Когато избирате автоматичен вертикален ключ, изображението на проектора автоматично ще коригира ключа.</p>
<p>Тестов шаблон</p>	<p>Регулира размера на изображението и фокуса и проверява дали проектираното изображение няма да бъде изкривено.</p> 

<p>3D</p>	<p>Този проектор се отличава с триизмерна функция, която ви дава възможност да се радвате на триизмерни филми, видео клипове и спортни събития по по-реалистичен начин чрез представяне на изображенията в дълбочина. Необходимо е да носите чифт триизмерни очила, за да гледате триизмерните изображения.</p> <ul style="list-style-type: none"> • 3D Режим: Настройката по подразбиране е Изключено. Ако желаете проекторът да избере автоматично съответния 3D формат, когато откривате 3D съдържание, изберете Автом.. Ако проекторът не може да разпознае 3D формата, натиснете ▲/▼, за да изберете 3D режим между Горе-долу, Кадр. пор., Кадрово пакет. и Един до Друг. <p></p> <p>Ако е активирана 3D функцията:</p> <ul style="list-style-type: none"> • Нивото на яркост на прожектираното изображение ще се намали. • Не могат да се регулират следните настройки: Картинен режим, Справочен Режим. • Трапец може да се регулира само в ограничени градуси. • Инв. 3D синхр.: Когато откриете инверсията в дълбочината на изображенията, включете тази функция, за да отстраните проблема. • Приложи 3D настр.: След като се запаметят 3D настройките, можете да решите дали искате да ги приложите, като изберете набор от 3D настройки, които сте запаметили. Веднага след прилагането им проекторът автоматично ще възпроизвежда входящото 3-измерно съдържание, ако то отговаря на запаметените 3D настройки. <p></p> <p>На разположение са само набор(и) от 3D настройки със запаметени данни.</p> <ul style="list-style-type: none"> • Запиши 3D настр.: След като сте показали успешно 3-измерното съдържание след извършване на необходимите корекции, можете да активирате тази функция и да изберете набор от 3D настройки за запомняне на настоящите 3D настройки.
<p>HDMI формат</p>	<p>Избира подходящ формат на цвета за оптимизиране на качеството на дисплея.</p> <ul style="list-style-type: none"> • Автом.: Автоматично избира подходяща цветова гама и степен на сивото за входящия HDMI сигнал. • RGB огр.: Използва Ограничения обхват RGB 16-235. • RGB Пълно: Използва Пълния обхват RGB 0-255. • YUV огр.: Използва Ограничения обхват YUV 16-235. • YUV Пълно: Използва Пълния обхват YUV 0-255.

Преоразм. изобр.	<p>Цифрово мащабиране</p> <p>Увеличава или намалява размера на проектираното изображение. След показване на страницата Цифрово мащабиране, натиснете ZOOM+ (МАЩАБИРАНЕ+)/ZOOM- (МАЩАБИРАНЕ-), за да намалите или увеличите изображението до желанния размер. Натиснете клавишите за посока (▲, ▼, ◀, ▶) на проектора или дистанционното управление, за да се придвижвате в картината.</p>  <p>Можете да търсите в картината само след като тя бъде увеличена. Можете да увеличите още, докато намерите съответните детайли.</p>
	<p>Цифр. см. и отм.</p> <p>Смалява и/или премества проектираното изображение.</p> <ol style="list-style-type: none"> 1. След като се появи лентата за настройка, натиснете ◀/▶ продължително, за да смалите картината до желанния размер. 2. Натиснете OK, за да активирате функцията дигитално преместване. 3. След като функцията за дигитално преместване е активирана, натиснете стрелките за посока (▲, ▼, ◀, ▶), за да отместите изображението. 4. Натиснете AUTO (АВТОМ.) за възстановяване на картината до оригиналния ѝ размер.  <p>Картината може да се измести само след като е смалена.</p>
Бърз режим (LN550 само)	<p>Минимизира времето за реакция между входния източник и показаното изображение. За оптимизираната латентност, когато Бърз режим е активирана, Трапец/Пропорция ще се върне към настройките по подразбиране.</p> <p>*Бърз режим може да се активира само за времето за въвеждане по-долу, прието от повечето популярни игри:</p> <ul style="list-style-type: none"> - 1080p 60Hz/120Hz/240Hz - 4K 60Hz
Нулиране на Дисплея	Връща всички настройки, които сте направили за менюто Дисплей към фабрично настроените стойности.

Настройки



Инсталиране на проектора	Виж Избор на място на страница 12 .
Търс. на авт. изт.	Разрешава проекторът да извършва автоматично търсене на сигнал.
Време за ползване на лампата	Показва броя часове на използване на светлинния източник.

<p>Настройки при работа</p>	<p>Празен таймер</p> <p>Задава времето за скриване на изображението, ако няма действие при активиране на функцията празен екран, след завършване на периода изображението ще се върне на екрана. Ако предварително зададените времеви периоди не са подходящи за нуждите ви, изберете Изключване. Независимо дали Празен таймер е активирана или деактивирана, можете да натиснете произволен клавиш на проектора или дистанционното управление, за да възстановите картината.</p>
	<p>Напомнящо Съобщение</p> <p>Включва или изключва напомнящите съобщения.</p>
	<p>Режим голяма височина</p> <p>Препоръчваме ви да използвате Режим голяма височина при надморска височина между 1501 m –3000 m и температура на въздуха 0°C–30°C.</p> <p>Работата в „Режим голяма височина“ може да причини работа при високо ниво на шума, поради увеличената скорост на вентилатора, която е необходима за подобряване на общото охлаждане и работа на системата.</p> <p>Ако използвате проектора при други екстремни условия, освен упоменатите по-горе, той ще се самоизключи, за да се предпази от прегряване. В случаи като този е необходимо да включите режима за голяма надморска височина, за да елиминирате симптомите. Това обаче не означава, че проекторът не може да функционира при всякакви сурови или екстремни условия.</p> <p></p> <p>Не използвайте Режим голяма височина, ако надморската височина е между 0 m и 1 500 m, а околната температура е между 0 °C и 35 °C. Включването в този режим в конкретния случай води до прекомерно охлаждане на проектора.</p>
<p>Настройки за вкл./изкл.</p> <ul style="list-style-type: none"> • Директно Включване: Дава възможност на проектора да се включва автоматично веднага след подаване на захранването по захранващия кабел. • Сигнал вкл.: Задава дали проекторът да се включва директно, без натискане на  POWER или  ON (ВКЛ.), когато проекторът е в режим на готовност и открива VGA сигнал или HDMI сигнал с мощност 5V. • Автом. изключване: Позволява на проектора да се изключва автоматично, ако не бъде разпознат входен сигнал след указания времеви период, за да се предотврати ненужно използване на светлинният източник. • Таймер за изключване: Задава таймер за автоматично изключване. 	
<p>Настройки защита</p>	<p>Виж Използване на функцията за парола на страница 22.</p>

Скорост в бодове	Избира скорост в бодове, равна на тази на компютъра ви, така че да можете да свързвате проектора с помощта на RS-232 кабел и да актуализирате или изтеглите фирмени продукти за проектора. Тази функция е предназначена за квалифициран сервизен персонал.
HDMI еквилайзер	Настройва настройките за усилване на еквилайзера за HDMI сигнал. Колкото е по-висока настройката, толкова е по-силна е стойността на усилване. Ако има повече от един HDMI порт на проектора, изберете първо HDMI порта, преди да настроите стойността.
USB захранващ превключвател	Деактивира или активира "Тип А конектор" изход с 5V мощност. За да включите функцията, изберете Включено . Изберете Изключено , когато Сензорен модул TouchWrite не се използва, за да предотвратите повреда.
Нулиране на Настройки	Връща всички настройки, които сте направили за менюто Настройки към фабрично настроените стойности.

Система

Език	Задава езика на Екранните менюта (OSD).
Настройки при режим "В готовност"	<ul style="list-style-type: none"> • Режим на готовност <ul style="list-style-type: none"> • Еко режим: Проекторът поддържа режим на готовност с по-малко от 0,5 W консумация на енергия. • Нормална: Позволява на проектора да осигури Транзитно аудио функцията в режим на готовност.  <p>Не се осигурява захранване от USB порта, когато проекторът е в режим на готовност.</p> <ul style="list-style-type: none"> • Транзитно аудио: Проекторът може да възпроизвежда звук, когато е в режим на готовност и съответните жакове са свързани правилно към устройствата. Натиснете ◀/▶, за да изберете източника, който желаете да използвате. Вижте Свързване на страница 18 за извършване на свързванията.
Настройки на Фона	<ul style="list-style-type: none"> • Фон: Задава цвят на фона за проектора. • Стартов Екран: Разрешава да изберете коя екранна емблема ще се показва при стартиране на прожекцията.
Настройки на меню	<ul style="list-style-type: none"> • Тип меню: Превключва в екранно меню Осн.. Виж Използване на менютата на страница 21. • Време показване меню: Задава продължителността на периода, през който екранното меню остава активно след натискане на клавиш.

<p>Аудио Настройки</p>	<ul style="list-style-type: none"> • Без звук: Временно изключва звука. • Сила звук: Настройка на силата на звука. • Тон на звънене при вкл./изкл.: Включва или изключва силата на звука, когато проекторът е в процес на включване или изключване.  <p>Единственият начин да промените Тон на звънене при вкл./изкл. е настройката Включено или Изключено тук. Настройката за заглушаване на звука или промяна на нивото му не оказва влияние върху Тон на звънене при вкл./изкл..</p>
<p>Фабрични настройки по подразбиране</p>	<p>Връща всички настройки към предварително зададените фабрични стойности.</p>  <p>Стойностите на следните настройки се запазват: Трапец, 2D корекция, Инсталиране на проектора, Време за ползване на лампата, Режим голяма височина, Настройки защита, Скорост в бодове, HDMI еквилайзер.</p>
<p>Нулиране на Системата</p>	<p>Връща всички настройки, които сте направили за менюто Система към фабрично настроените стойности.</p>

Инф.

<p>Инф.</p>	<ul style="list-style-type: none"> • Основна разделителна способност: Показва основната разделителна способност на проектора. • Открита разделителна способност: Показва основната разделителна способност на входния сигнал. • Източник: Показва текущия източник на сигнал. • Картинен режим: Показва избрания режим в менюто Картина. • Светлинен режим: Показва избрания режим в менюто Настр. на светл. • 3D Формат: Показва текущия 3-измерен режим. • Цветова Система: Показва формата на входната система. • Време за ползване на лампата: Показва броя часове на използване на светлинния източник. • Версия на Фърмуера: Показва версията на фърмуера на вашия проектор. • Севизен код: Показва сервизния код на вашия проектор.
--------------------	--------------------------------------------------------------------------------------------------------------------------------------------------------------------------------------------------------------------------------------------------------------------------------------------------------------------------------------------------------------------------------------------------------------------------------------------------------------------------------------------------------------------------------------------------------------------------------------------------------------------------------------------------------------------------------------------------------------------------------------------------------------------------------------------------------------------------------------------------------------------------------------------------------------------------------

Поддръжка

Поддръжка на проектора

Почистване на обектива

Почиствайте обектива винаги щом забележите замърсявания или прах върху повърхността. Моля, постарайте се да изключите проектора и го оставете да изстине напълно, преди да почиствате обектива.

- Използвайте въздух под налягане за отстраняване на прахта.
- Ако има замърсяване или петна, използвайте хартия за почистване на лещи или навлажнена мека кърпа с почистващ препарат за лещи и избършете внимателно повърхността на обектива.
- Не използвайте какъвто и да било вид абразивни подложки, алкален/кисел почистващ препарат, абразивен прах или летлив разтворител като алкохол, бензин, белина или инсектицид. Употребата на такива материали или поддържането на продължителен контакт с гумени или винилови материали може да доведе до повреда на повърхността на проектора и материала на корпуса.

Почистване на корпуса на проектора

Преди да почистите корпуса, изключете проектора при използване на подходяща процедура, както е описано в [Изключване на проектора на страница 24](#) и извадете щепсела от контакта.

- За да отстраните замърсяванията или прахта, избършете корпуса с мека кърпа без влакна.
- За да отстраните упоритите замърсявания или петна, навлажнете мека кърпа с вода и почистващ препарат с неутрално рН. След това избършете корпуса.



Никога не използвайте восък, спирт, бензин, белина или други химични препарати. Това може да повреди корпуса.

Съхранение на проектора

Ако е необходимо да съхранявате проектора за продължителен период от време, следвайте дадените по-долу инструкции:

- Уверете се, че температурата и влажността на помещението за съхранение са в препоръчаните обхвати за проектора. Моля, вижте за справка [Спецификации на страница 45](#) или се посъветвайте с вашия търговски представител относно обхвата.
- Извадете регулиращите крачета.
- Извадете батерията от дистанционното управление.
- Пакетирайте проектора в оригиналната опаковка или друга от същия вид.

Транспортиране на проектора

Препоръчваме да пренасяте проектора в оригиналната опаковка или друга от същия вид.

Информация за светлинния източник

Запознаване с броя работни часове на лампата

По време на работа на проектора, продължителността (в часове) на използването на светлинния източник се изчислява от вграден таймер. Методът на изчисляване на съответния брой часове за лампата, е както следва:

1. Време на използване на лампата = $(x+y+z)$ часове, ако
Време за използване в **Нормална** режим = x часа
Време за използване в **Еко режим** режим = y часа
Време за използване в **SmartEco** режим = z часа
2. Екв. часове светл. изт. = α часа

$$\alpha = \frac{A'}{X} \times x + \frac{A'}{Y} \times y + \frac{A'}{Z} \times z, \text{ ако}$$

X = спектър на живота на светлинен източник в режим **Нормална**

Y = спектър на живот на светлинен източник в **Еко режим** режим

Z = спектър на светлинен източник в режим **SmartEco**

A' е най-дългият спектър на живот на лампа сред X, Y, Z .



За времето, използвано във всеки режим на светлинния източник, показан в екранното меню:

- Използваното време се натрупва и се закръглява до цяло число в **часове**.
- Когато използваното време е по-малко от 1 час, то показва 0 часа.



Когато изчислите ръчно **Екв. часове светл. изт.**, вероятно ще има отклонение от стойността, показана в екранното меню, тъй като системата на проектора изчислява времето, използвано за всеки режим на лампата в "Минути", след което се закръглява на цяло число в часове, показани на екранното меню.

За да получите информация за броя работни часове на светлинния източник:

1. Отидете на **Разширени Меню - Настройки > Време за ползване на лампата** и натиснете **ОК**.
2. Показва се информацията за **Време за ползване на лампата**.

Можете още да получите информация за броя работни часове на светлинния източник в менюто **Инф.**.

Удължаване на експлоатационния живот на светлинния източник

- Задаване на **Режим на източник на светлина**

Отидете в **Разширени Меню - Картина > Разширени цветови настройки > Режим на източник на светлина** и изберете подходяща мощност на източника на светлина измежду предоставените режими.

Установяването на проектора в режим , **Еко режим**, или **SmartEco** удължава експлоатационния живот на светлинния източник.

Режим на светлината	Описание
Нормална	Осигурява пълна яркост на светлинния източник
Еко режим	Снижава яркостта за удължаване на живота на светлинния източник и намалява шума на вентилатора
SmartEco	Автоматично регулира мощността на източника на светлина в зависимост от нивото на яркост на съдържанието, като същевременно оптимизира качеството на дисплея

• Настройка **Автом. изключване**

Тази функция позволява на проектора да се изключва автоматично, ако не бъде разпознат входен сигнал след указания времеви период, за да се предотврати ненужно използване на светлинния източник.

За да зададете **Автом. изключване**, отидете в **Разширени Меню - Настройки > Настройки при работа > Настройки за вкл./изкл. > Автом. изключване** и натиснете ◀/▶.

Индикатори

Светлинни			Състояние и Описание
POWER ○	TEMP ○	LIGHT ○	
Захранващи събития			
			Режим на готовност
			Включване
			Нормална работа
			Нормално охлаждане след изключване
			Изтегляне
			Данните прекратяват, изключването на измервателя е необичайно
Събития Изп. на принудителен отказ			
			Изп. на принудителен отказ вкл.
			Изп. на принудителен отказ изкл.
Събития за лампата			
			Измерпана лампа
			Грешка в лампата при нормална работа
Термични събития			
			Грешка от вентилатор 1 (действителните обороти на вентилатора са извън желаните)
			Грешка от вентилатор 2 (действителните обороти на вентилатора са извън желаните)
			Грешка от вентилатор 3 (действителните обороти на вентилатора са извън желаните)
			Грешка в температура 1 (над ограничената температура)

	○:	: Оранжево вкл.	: Зелено вкл.	: Червено вкл.
	Изключено	: Мигащо Оранжево	: Мигащо Зелено	: Мигащо червено

Отстраняване на повреди

? Проекторът не се включва.

Причина	Отстраняване
Захранващият кабел не работи.	Включете захранващия кабел в контакта за променливо напрежение на проектора и включете щепсела в контакта. Ако захранващият контакт има превключвател, се уверете, че е включен.
Опит за повторно включване на проектора по време на процес на охлаждане.	Изчакайте до завършване на процеса на охлаждане.

? Няма картина

Причина	Отстраняване
Видео източникът не е включен или е свързан неправилно.	Включете видео източника и проверете дали сигналният кабел е правилно свързан.
Проекторът не е правилно свързан към устройството на входящия сигнал.	Проверете връзката.
Неправилно избран входен сигнал.	Изберете правилния входящ сигнал с бутона SOURCE (ИЗТОЧНИК) .

? Замъглено изображение

Причина	Отстраняване
Обективът на проектора не е правилно фокусиран.	Настройте фокуса на обектива с помощта на пръстена за фокусиране.
Проекторът и екранът не са подравнени правилно.	Регулирайте ъгъла и посоката на проектора, както и височината му, ако е необходимо.
Капакът на обектива все още е затворен.	Отворете капака на обектива.

? Ненормално изображение

Причина	Отстраняване
Изображението е ненормално.	<ul style="list-style-type: none">Уверете се, че кабелът за видео източник е свързан правилно и , че източникът на видео е включен.Уверете се, че всмукателният или изпускателният въздух не е блокиран.

? Дистанционното управление не работи.

Причина	Отстраняване
Батериите са изтощени.	Сменете и двете батерии с нови.
Между дистанционното управление и проектора има препятствие.	Отстранете препятствието.
Намирате се твърде далеч от проектора.	Застанете в обхват от 8 метра (26 фута) от проектора.

? Паролата е неправилна.

Причина	Отстраняване
Не си спомняте паролата.	Виж Процедура за напомняне на паролата на страница 23 .

Спецификации

Спецификации на проектора



Всички спецификации са обект на промяна без предизвестие.

Оптични

Разделителна способност

LW550: 1280 x 800 WXGA

LH550: 1920 x 1080 1080p

Система на Показване

1-CHIP DMD

Обектив

F = 2,4 ~ 2,5, f = 22 ~ 24,1 мм

Светлинен източник

Светодиоди

Електрическо

Захранване

AC100–240V, 3,2 A, 50–60 Hz (Автоматично)

Консумация на енергия

250 W (Мак.); < 0,5 W (в готовност)

Механично

Тегло

2,6 кг ± 200 g (5,73 lbs ± 0,44 lbs)

Изходи

Високоговорител

10 вата x 1

Изход за звуков сигнал

PC аудио жак x 1

Управление

USB

Тип A захранване 5V/1,5 A x 1

Серийно управление с RS-232

9 извода x 1

Инфрачервен приемник x 2

Входове

Вход за видео сигнал

Сигнален вход SD/HDTV

Цифров - HDMI x 2

Изисквания за Околната Среда

Работна температура

0°C–40°C на морското равнище

Работна относителна влажност

10 % - 90 % (без кондензация)

Работна надморска височина

0–1 500 м при 0 °C–35 °C

1501–3000 м при 0°C–30°C

(с включен Режим за Голяма надморска височина)

Температура за съхранение

-20°C–60°C на морското равнище

Влажност при съхранение

10%–90% RH (без кондензация)

Надморска височина при съхранение

30°C@ 0~12 200м над морското равнище

Транспортиране

Препоръчва се оригинална опаковка или подобна на нея

Ремонт

Моля, посетете уеб сайта по-долу и изберете

Вашата държава, за да намерите Вашия прозорец

с данни за контакт за сервизно обслужване.

<http://www.benq.com/welcome>

Размери

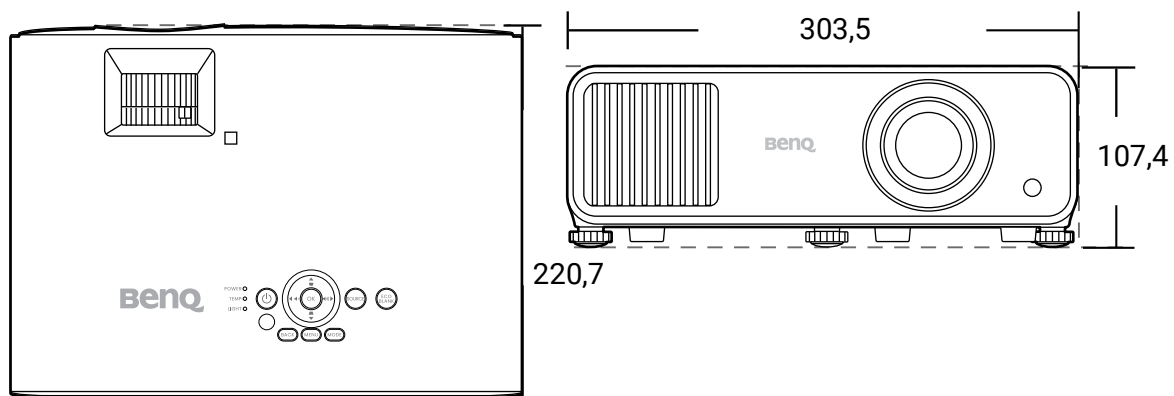

Единица: мм

Схема на синхронизация

Поддържана синхронизация за HDMI (HDCP) вход

- Синхронизации на компютър

Разделителна способност	Режим	Вертикална честота (Hz)	Хоризонтална честота (kHz)	Пикселова честота (MHz)	Поддържан 3D формат		
					Кадр. пор.	Горе-долу	Един до Друг
640 x 480	VGA_60	59,940	31,469	25,175	Поддържани операционни системи	Поддържани операционни системи	Поддържани операционни системи
	VGA_72	72,809	37,861	31,500			
	VGA_75	75,000	37,500	31,500			
	VGA_85	85,008	43,269	36,000			
720 x 400	720 x 400_70	70,087	31,469	28,3221			
800 x 600	SVGA_60	60,317	37,879	40,000	Поддържани операционни системи	Поддържани операционни системи	Поддържани операционни системи
	SVGA_72	72,188	48,077	50,000			
	SVGA_75	75,000	46,875	49,500			
	SVGA_85	85,061	53,674	56,250			
	SVGA_120 (Намаляване на Трептенето)	119,854	77,425	83,000	Поддържани операционни системи		
1024 x 768	XGA_60	60,004	48,363	65,000	Поддържани операционни системи	Поддържани операционни системи	Поддържани операционни системи
	XGA_70	70,069	56,476	75,000			
	XGA_75	75,029	60,023	78,750			
	XGA_85	84,997	68,667	94,500			
	XGA_120 (Намаляване на Трептенето)	119,989	97,551	115,5	Поддържани операционни системи		
1152 x 864	1152 x 864_75	75	67,5	108			
1024 x 576 при 60Hz	Синхронизация на Преносим компютър BenQ	60,00	35,820	46,996			
1024 x 600 при 65Hz	Синхронизация на Преносим компютър BenQ	64,995	41,467	51,419			
1280 x 720	1280 x 720_60	60	45,000	74,250	Поддържани операционни системи	Поддържани операционни системи	Поддържани операционни системи
1280 x 768	1280 x 768_60	59,870	47,776	79,5	Поддържани операционни системи	Поддържани операционни системи	Поддържани операционни системи
1280 x 800	WXGA_60	59,810	49,702	83,500	Поддържани операционни системи	Поддържани операционни системи	Поддържани операционни системи
	WXGA_75	74,934	62,795	106,500			
	WXGA_85	84,880	71,554	122,500			
	WXGA_120 (Намаляване на Трептенето)	119,909	101,563	146,25	Поддържани операционни системи		
1280 x 1024	SXGA_60	60,020	63,981	108,000		Поддържани операционни системи	Поддържани операционни системи
	SXGA_75	75,025	79,976	135,000			
	SXGA_85	85,024	91,146	157,500			
1280 x 960	1280 x 960_60	60,000	60,000	108		Поддържани операционни системи	Поддържани операционни системи
	1 280 x 960_85	85,002	85,938	148,500			
1360 x 768	1360 x 768_60	60,015	47,712	85,500		Поддържани операционни системи	Поддържани операционни системи

1440 x 900	WXGA+_60	59,887	55,935	106,500		Поддържани операционни системи	Поддържани операционни системи
1400 x 1050	SXGA+_60	59,978	65,317	121,750		Поддържани операционни системи	Поддържани операционни системи
1600 x 1200	UXGA	60,000	75,000	162,000		Поддържани операционни системи	
1680 x 1050	1680 x 1050_60	59,954	65,290	146,250		Поддържани операционни системи	Поддържани операционни системи
640 x 480 при 67Hz	MAC13	66,667	35,000	30,240			
832 x 624 при 75Hz	MAC16	74,546	49,722	57,280			
1024 x 768 при 75Hz	MAC19	75,020	60,241	80,000			
1152 x 870 при 75Hz	MAC21	75,06	68,68	100,00			
1920 x 1080 при 60Hz	1 920 x 1080_60	60	67,5	148,5	Поддържани операционни системи	Поддържани операционни системи	Поддържани операционни системи
1920 x 1200 при 60Hz	1920 x 1200_60 (Намаляване на Трептенето)	59,950	74,038	154,0000	Поддържани операционни системи	Поддържани операционни системи	Поддържани операционни системи



Показаните по-горе синхронизации може да не бъдат поддържани поради EDID файла и ограниченията на графичните VGA платки. Възможно е някои синхронизации да не могат да бъдат избирани.

• Видео синхронизации

Синхронизация	Разделителна способност	Вертикална честота (Hz)	Хоризонтална честота (kHz)	Пиксела честота (MHz)	Поддържан 3D формат			
					Кадр. пор.	Кадрово пакет.	Горе-долу	Един до Друг
480i	720 (1440) x 480	59,94	15,73	27	Поддържани операционни системи			
480p	720 x 480	59,94	31,47	27	Поддържани операционни системи			
576i	720 (1440) x 576	50	15,63	27				
576p	720 x 576	50	31,25	27				
720/50p	1280 x 720	50	37,5	74,25		Поддържани операционни системи	Поддържани операционни системи	Поддържани операционни системи
720/60p	1280 x 720	60	45,00	74,25	Поддържани операционни системи	Поддържани операционни системи	Поддържани операционни системи	Поддържани операционни системи
1 080/24P	1920 x 1080	24	27	74,25		Поддържани операционни системи	Поддържани операционни системи	Поддържани операционни системи
1 080/25P	1920 x 1080	25	28,13	74,25				
1 080/30P	1920 x 1080	30	33,75	74,25				
1 080/50i	1920 x 1080	50	28,13	74,25				Поддържани операционни системи
1 080/60i	1920 x 1080	60	33,75	74,25				Поддържани операционни системи
1 080/50P	1920 x 1080	50	56,25	148,5			Поддържани операционни системи	Поддържани операционни системи
1 080/60P	1920 x 1080	60	67,5	148,5	Поддържани операционни системи		Поддържани операционни системи	Поддържани операционни системи